

2023年度 全国ホープス選抜予選会 6年生以下男子（代表枠：2）

予選リーグ

①	選手名	クラブ	学年	1	2	3	4	勝点	順位
	藤井 凜久	小瀬	6	/					
	寺内 朔	竹取	6		/				
	鈴木 希虎	みつえ	6			/			
	池西 秋人	koto	6				/		

②	選手名	クラブ	学年	1	2	3	4	勝点	順位
	山本 惣介	竹取	6	/					
	鈴木 颯希	みつえ	6		/				
	平沼 昌悟	イシダ	6			/			
	木田 紘暉	檀原	6				/		

③	選手名	クラブ	学年	1	2	3	勝点	順位
	上村 幸多	竹取	6	/				
	山本 惣士朗	檀原	6		/			
	江浪 羽琉	イシダ	6			/		

6年生以下男子決勝トーナメント

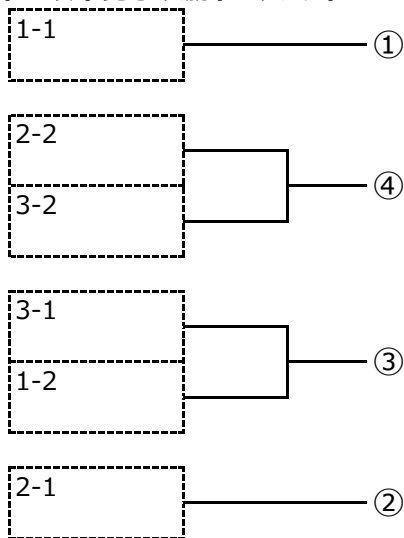

6年生以下男子 ※予選リーグの結果を持ち越し(再戦は無し)
代表決定リーグ戦 (タイムアウト制を適用)

選手名	クラブ	学年	①	②	③	④	勝/敗	順位
①			/					
②				/				
③					/			
④						/		

2023年度 全国ホープス選抜予選会

5年生以下男子（代表枠：1）

予選リーグ

①	選手名	クラブ	学年	1	2	3	4	勝点	順位
	橋田 凌祐	小瀬	5	/					
	武田 煌平	エムクラブ	5						
	浅野 陽太	平群	5						
	井上 陽翔	高の原	5						

②	選手名	クラブ	学年	1	2	3	勝点	順位
	速水 陽斗	竹取	5	/				
	原 優斗	平群	5					
	石丸 琉生	高の原	5					

5年生以下男子決勝トーナメント

※予選リーグの結果を持ち越し(再戦は無し)
準決勝よりタイムアウト制を適用

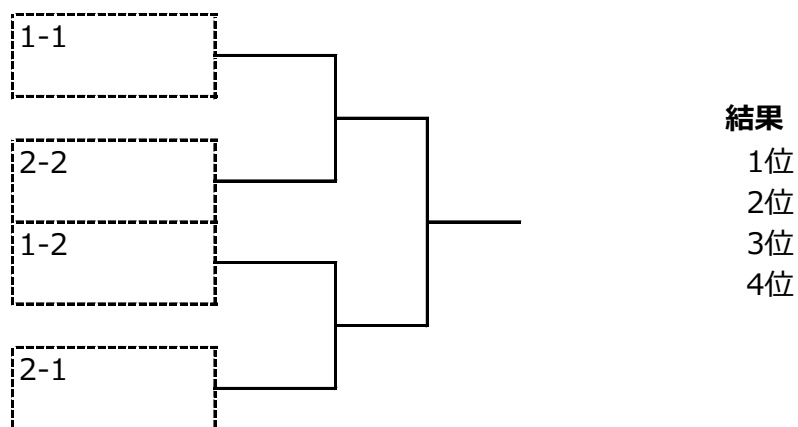

2023年度 全国ホープス選抜予選会

4年生以下男子（代表枠：1）

代表決定リーグ

タイムアウト制を適用

	選手名	クラブ	学年	1	2	3	4	5	勝点	順位
1	河村 瑞貴	イシダ	3							
2	米倉 颯汰	竹取	4							
3	南岡 拓哉	小瀬	4							
4	永家 碧人	エムクラブ	4							
5	生谷 朗快	koto	4							

結果

1位

2位

3位

4位

5位

2023年度 全国ホープス選抜予選会

3年生以下男子（代表枠：1）

予選リーグ

①	選手名	クラブ	学年	1	2	3	4	勝点	順位
	橋本 蘭ノ介	小瀬	3	/					
	川端 貫太	高の原	1						
	浅原 隼人	FreePlanet	3						
	米倉 悠貴	竹取	幼						

②	選手名	クラブ	学年	1	2	3	4	勝点	順位
	米倉 涼真	竹取	1	/					
	勝 健悟	小瀬	3						
	栗本 智史	高の原	3						
	村井 諒哉	竹取	2						

③	選手名	クラブ	学年	1	2	3	勝点	順位
	相馬 快飛	小瀬	3	/				
	平沼 直明	イシダ	2					
	西浦 楓真	竹取	2					

3年生以下男子決勝トーナメント

※予選リーグの結果を持ち越し(再戦は無し)
準決勝よりタイムアウト制を適用

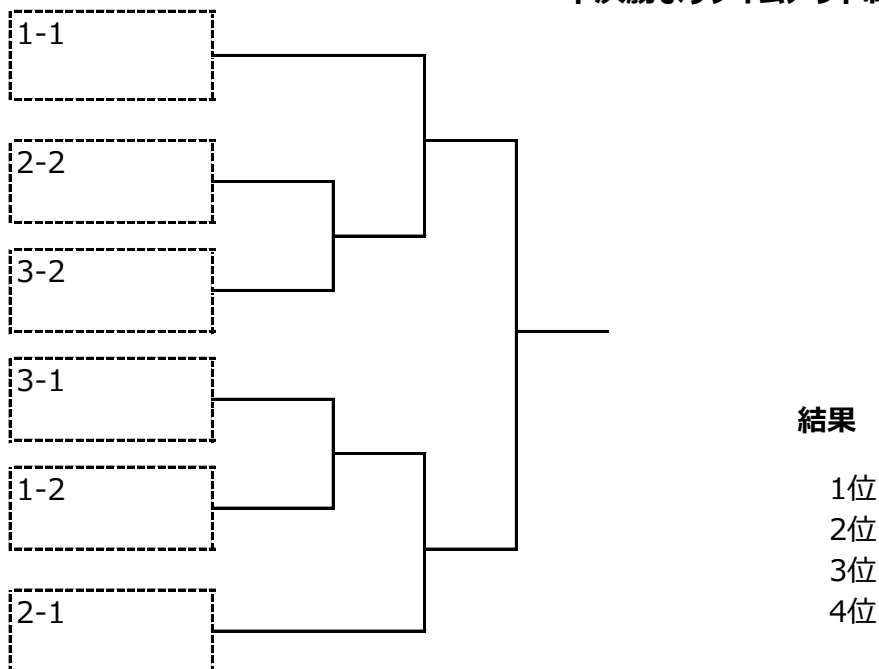

2023年度 全国ホープス選抜予選会 6年生以下女子（代表枠：2）

予選リーグ

①	選手名	クラブ	学年	勝/敗	勝点	順位
	橋本 董	小瀬	6			
	白井 希和	竹取	6			
	新井 ハナ	高の原	6			
	吉田 茜	FreePlanet	6			

②	選手名	クラブ	学年	勝/敗	勝点	順位
	沖田 夏奈	エムクラブ	6			
	神農 七海	高の原	6			
	浦野 惟	楽スポ	6			
	上田 陽禾	スマイル	6			

③	選手名	クラブ	学年	勝/敗	勝点	順位
	岡田 茉歩里	檀原	6			
	加賀城 葵	スマイル	6			
松本 虹奈	楽スポ	6				

④	選手名	クラブ	学年	勝/敗	勝点	順位
	和田 心結奈	高の原	6			
	中島 和美	平群	6			
谷 実莉	山添	6				

⑤	選手名	クラブ	学年	勝/敗	勝点	順位
	相馬 蘭	小瀬	6			
	河本 小菊	檀原	6			
津高 葵	高の原	6				

⑥	選手名	クラブ	学年	勝/敗	勝点	順位
	木村 真菜	小瀬	6			
	中川 美里	竹取	6			
細川 円歌	楽スポ	6				

6年生以下女子決勝トーナメント

※予選リーグの結果を持ち越し(再戦は無し)

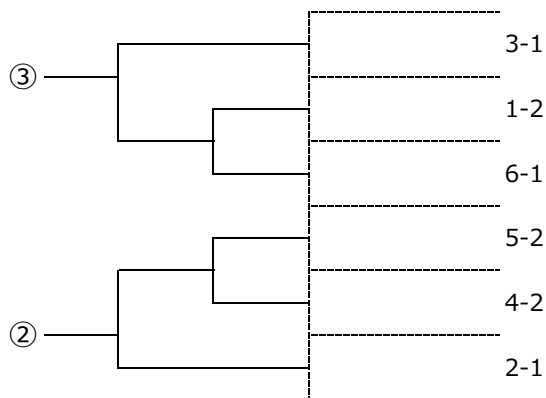
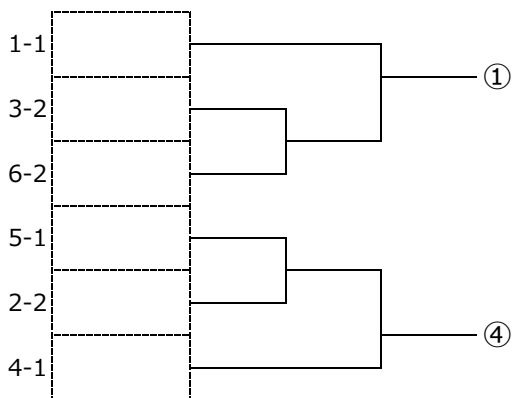

6年生以下女子 ※予選リーグの結果を持ち越し(再戦は無し) 代表決定リーグ戦 (タイムアウト制を適用)

結果

選手名	クラブ	学年	①	②	③	④	勝/敗	順位
①								
②								
③								
④								

- 1位
- 2位
- 3位
- 4位

2023年度 全国ホープス選抜予選会

5年生以下女子（代表枠：1）

予選リーグ

	選手名	クラブ	学年	1	2	3	勝点	順位
①	中川 智愛	高の原	5	/				
	北岡 奈緒	スマイル	5		/			
	川端 千尋	高の原	5			/		

	選手名	クラブ	学年	1	2	3	勝点	順位
②	岡田 有華	みつえ	5	/				
	上田 鈴	高の原	5		/			
	小山 愛莉	スマイル	5			/		

	選手名	クラブ	学年	1	2	3	勝点	順位
③	中村 楓	竹取	5	/				
	高橋 沙綾	スマイル	5		/			
	津高 栞	高の原	5			/		

5年生以下女子決勝トーナメント

※予選リーグの結果を持ち越し(再戦は無し)
準決勝よりタイムアウト制を適用

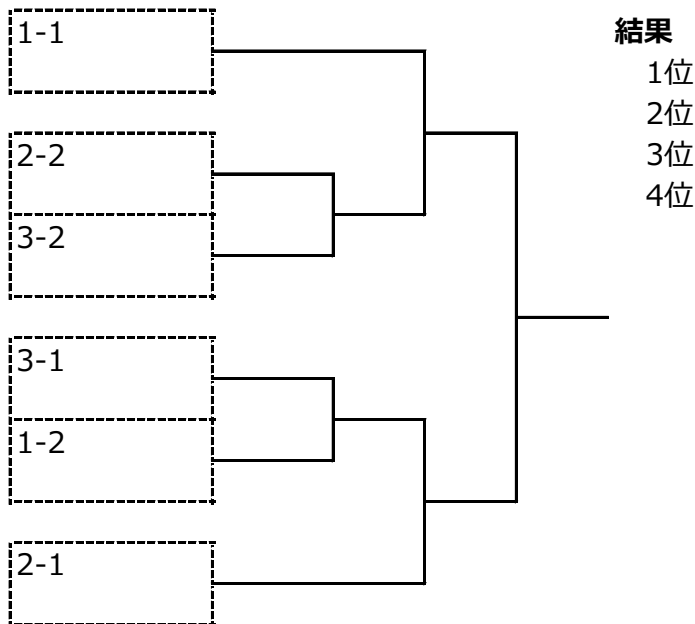

2023年度 全国ホープス選抜予選会

4年生以下女子（代表枠：1）

予選リーグ

①	選手名	クラブ	学年	1	2	3	4	勝点	順位
	廣田 柚萌	平群	4	/					
	今川 美桜	koto	4						
	武本 晴乃	エムクラブ	4						
	春木 万穂	高の原	4						

②	選手名	クラブ	学年	1	2	3	勝点	順位
	張間 結衣	みつえ	4	/				
	中川 希美	竹取	4					
	山本 美月	イシダ	4					

③	選手名	クラブ	学年	1	2	3	勝点	順位
	武本 雪乃	エムクラブ	4	/				
	山本 菜月	竹取	4					
	加賀城 舞	スマイル	4					

4年生以下女子決勝トーナメント

※予選リーグの結果を持ち越し(再戦は無し)
準決勝よりタイムアウト制を適用

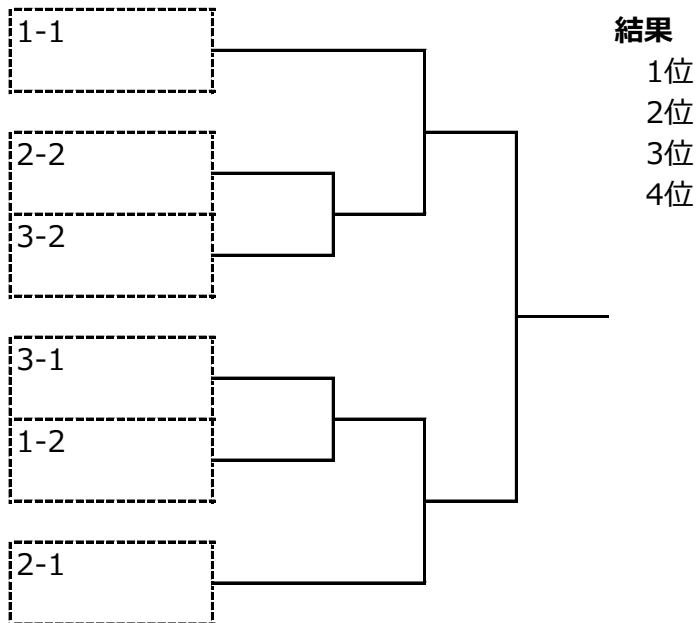

2023年度 全国ホープス選抜予選会

3年生以下女子（代表枠：1）

代表決定リーグ

タイムアウト制を適用

選手名	クラブ	学年	1	2	3	4	勝敗	順位
米田 早織	檀原	3						
今中 心結佳	山添	3						
岡田 有希	みつえ	3						
上村 花夏	竹取	1						

結果

- 1位
- 2位
- 3位
- 4位

※全国ホープス選抜予選会の対戦結果は持ち越さない
準決勝よりタイムアウト制を適用

男子

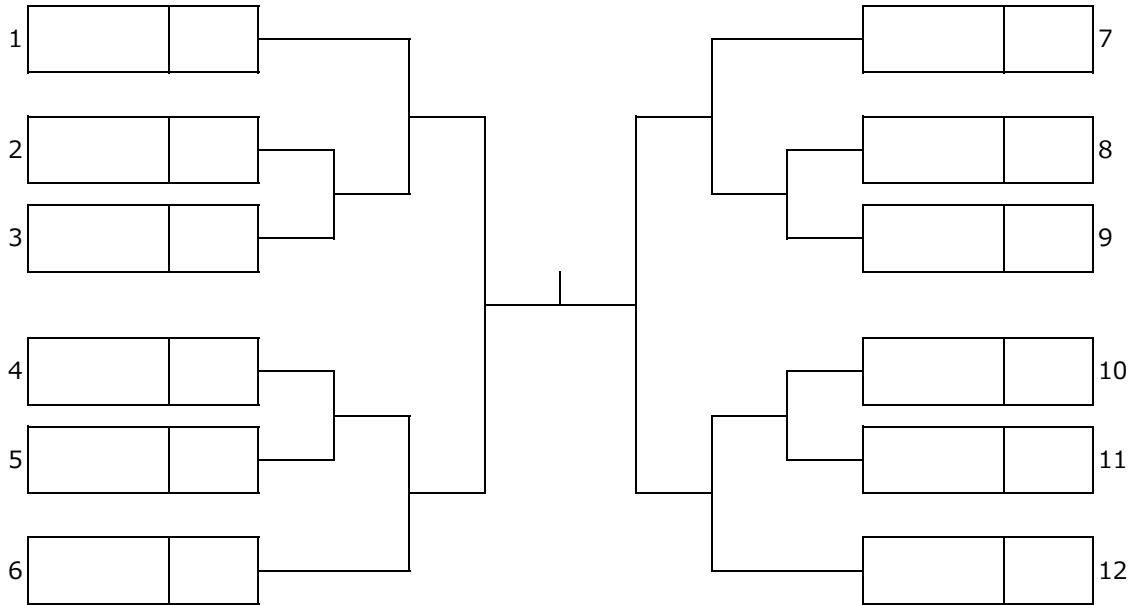

女子

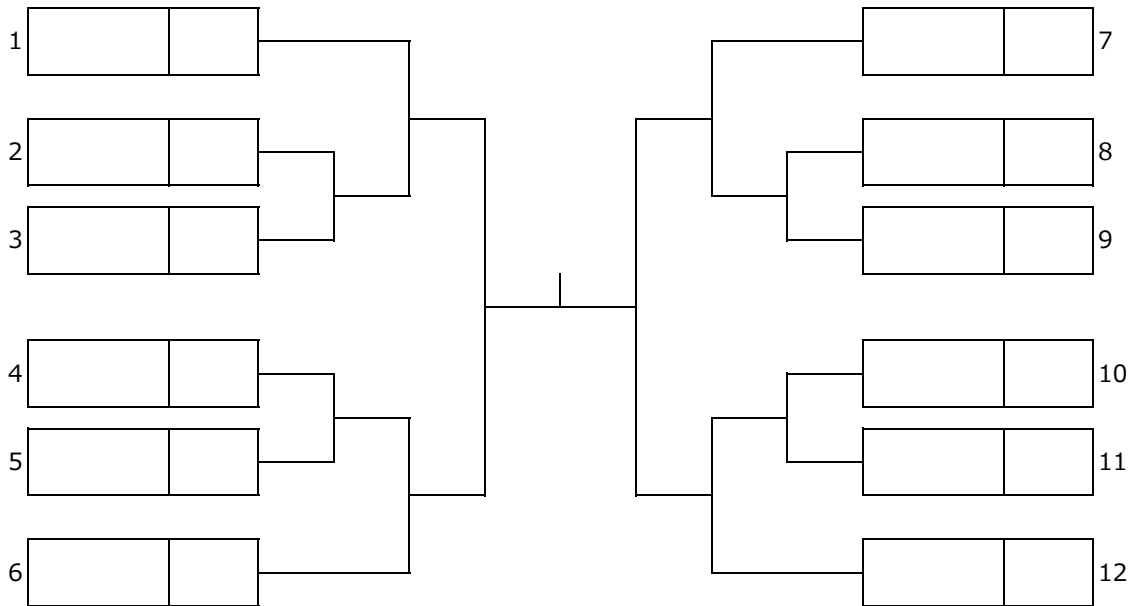

第33回東アジアホープス卓球大会日本代表選考合宿

期 日 2024.2.2 (金) ~2024.2.4 (日)

会 場 広島グリーンアリーナ (広島県広島市)

県代表 男子

女子